



MASTER LEDtube GA

Master LEDTube 1200 mm 18W 865 T8 I W

A Philips MASTER LEDtube integra uma fonte de luz LED ao formato de uma lâmpada fluorescente tradicional. Seu desenho exclusivo cria uma aparência perfeitamente uniforme similar a uma fluorescente tradicional. Esse produto é a solução ideal para atualização de lâmpadas em aplicações de iluminação geral.

Avisos e Segurança

• NOTA: a eficiência energética e distribuição de luz de qualquer instalação que utilizam essas lâmpadas são determinadas pela estrutura da instalação.

Dados do produto

Informações gerais	
Casquilho	G13 [Medium Bi-Pin Fluorescent]
Compatível com EU RoHS	Sim
Vida útil nominal (Nom.)	50000 h
Ciclo de comutação	50000X
Dados técnicos de luz	
Código da cor	865 [TCC de 6500K]
Ângulo do feixe (Nom.)	160 °
Fluxo luminoso (Nom.)	2100 lm
Designação da cor	Luz dia fria
Temperatura de cor correlacionada (Nom.)	6500 K
Eficiência luminosa (nominal) (Nom.)	116,00 lm/W
Consistência da cor	<6
Índice de restituição cromática (Nom.)	82
LLMF no final da vida útil nominal (Nom.)	70 %
Dados elétricos e de operação	
Frequência de entrada	50 a 60 Hz
Características elétricas	
Power (Rated) (Nom)	18 W
Corrente de lâmpada (Máx.)	210 mA
Corrente de lâmpada (Mín.)	74 mA
Tempo de arranque (Nom.)	0,5 s
Tempo de aquecimento até 60% de luz (Nom.)	0,5 s
Fator de potência (Nom.)	0,92
Tensão (Nom.)	100-240 V
Temperatura	
Temperatura ambiente (Máx.)	45 °C
Temperatura ambiente (Mín.)	-20 °C
Temperatura de armazenamento (Máx.)	65 °C
Temperatura de armazenamento (Mín.)	-40 °C
T-máxima na caixa (Nom)	55 °C
Controles e dimerização	
Regulável	Não

MASTER LEDtube GA

Dados mecânicos e de compartimento

Comprimento do produto 1200 mm

Aprovação e aplicação

Etiqueta de Eficiência Energética (EEL)	A+
Produto energeticamente eficiente	Yes
Adequado para a iluminação de destaque	No
Marcas de aprovação	RoHS compliance Marca CE KEMA Keur certificate
Consumo de energia kWh/1000 h	18 kWh

Dados do produto

Código do produto completo 871869969524800

Nome de produto da encomenda	Master LEDTube 1200 mm 18W 865 T8 I W
EAN/UPC – Produto	8718699695248
Código de encomenda	929001187882
Código local	929001187882
Numerador – Quantidade por embalagem	1
Numerador SAP – Embalagens por exterior	10
Material SAP	929001187882
Peso líquido SAP (peça)	0,215 kg

Desenho dimensional

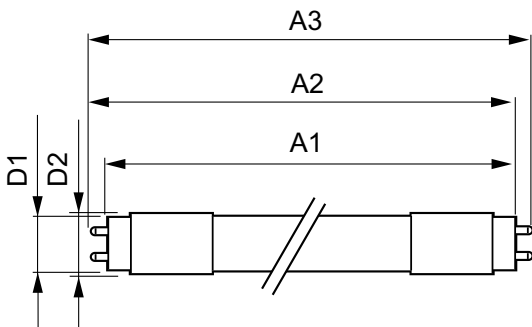

LEDtube 1200mm 18W/865 T8 I W

Product	D1	D2	A1	A2	A3
Master LEDTube 1200 mm 18W 865 T8 I W	25,6 mm	27,8 mm	1198,1 mm	1205,2 mm	1212,3 mm

Dados fotométricos

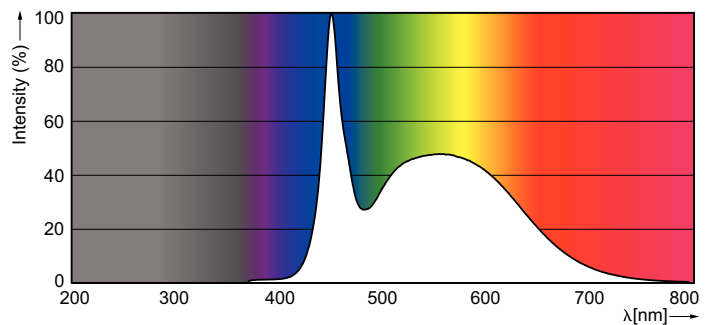
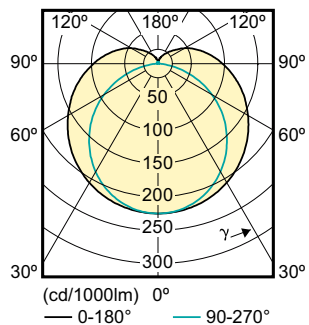

SDPO_MLEDGA_0069-Spectral Power distribution

MASTER LEDtube GA

Vida útil

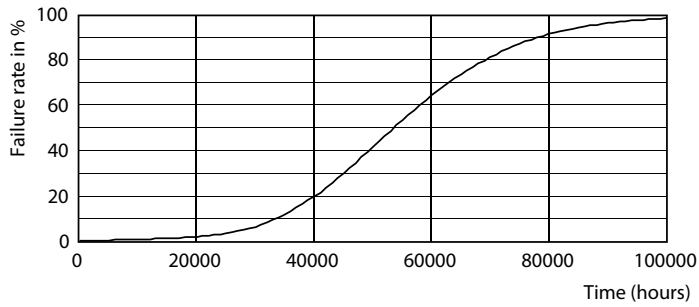

LEDTube 1200 mm 18W 840 T8 I W

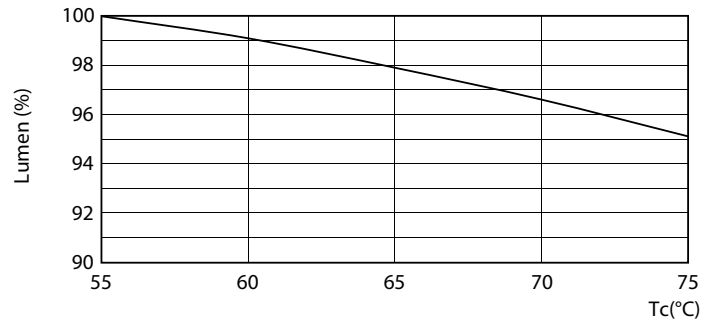

LEDTube 1200 mm 18W 840 T8 I W LumenVsTc

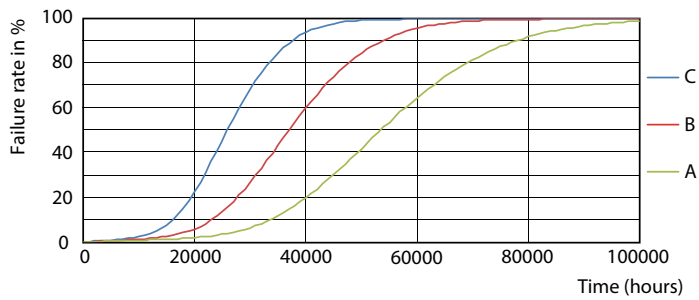

LEDTube 1200 mm 18W 840 T8 I W FailureRate

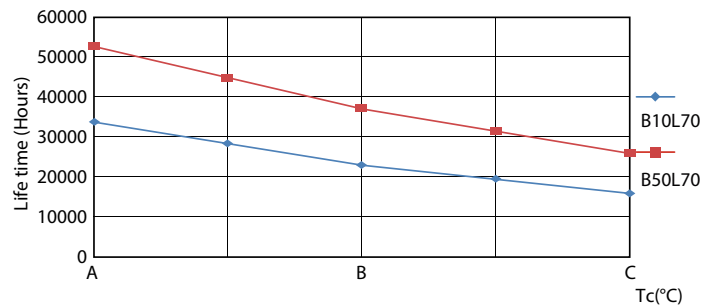

LEDTube 1200 mm 18W 840 T8 I W LifetimeVsTc

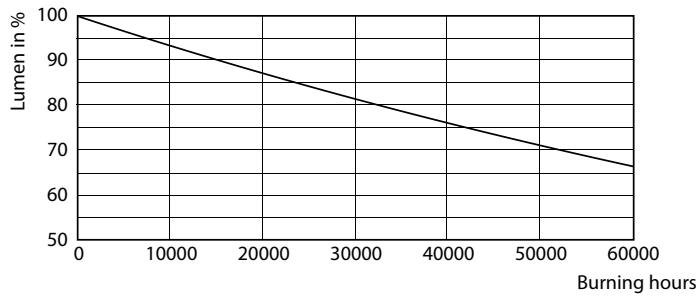

LEDTube 1200 mm 18W 840 T8 I W

MASTER LEDtube GA

