



MASTER LEDtube GA

Master LEDTube 1200 mm 18W 840 T8 I W

A Philips MASTER LEDtube integra uma fonte de luz LED ao formato de uma lâmpada fluorescente tradicional. Seu desenho exclusivo cria uma aparência perfeitamente uniforme similar a uma fluorescente tradicional. Esse produto é a solução ideal para atualização de lâmpadas em aplicações de iluminação geral.

Avisos e Segurança

• NOTA: a eficiência energética e distribuição de luz de qualquer instalação que utilizam essas lâmpadas são determinadas pela estrutura da instalação.

Dados do produto

Informações gerais		Power (Rated) (Nom)	
Casquilho	G13 [Medium Bi-Pin Fluorescent]		18 W
Compatível com EU RoHS	Sim	Corrente de lâmpada (Máx.)	210 mA
Vida útil nominal (Nom.)	50000 h	Corrente de lâmpada (Mín.)	74 mA
Ciclo de comutação	50000X	Tempo de arranque (Nom.)	0,5 s
		Tempo de aquecimento até 60% de luz (Nom.)	0,5 s
		Fator de potência (Nom.)	0,92
		Tensão (Nom.)	100-240 V
Dados técnicos de luz		Temperatura	
Código da cor	840 [TCC de 4000K (841)]	Temperatura ambiente (Máx.)	45 °C
Ângulo do feixe (Nom.)	160 °	Temperatura ambiente (Mín.)	-20 °C
Fluxo luminoso (Nom.)	2100 lm	Temperatura de armazenamento (Máx.)	65 °C
Designação da cor	Branca fria (CW)	Temperatura de armazenamento (Mín.)	-40 °C
Temperatura de cor correlacionada (Nom.)	4000 K	T-máxima na caixa (Nom)	55 °C
Eficiência luminosa (nominal) (Nom.)	116,00 lm/W		
Consistência da cor	<6	Controles e dimerização	
Índice de restituição cromática (Nom.)	82	Regulável	Não
LLMF no final da vida útil nominal (Nom.)	70 %		
Dados elétricos e de operação			
Frequência de entrada	50 a 60 Hz		

MASTER LEDtube GA

Dados mecânicos e de compartimento

Comprimento do produto	1200 mm
------------------------	---------

Aprovação e aplicação

Etiqueta de Eficiência Energética (EEL)	A+
Produto energeticamente eficiente	Yes
Adequado para a iluminação de destaque	No
Marcas de aprovação	RoHS compliance Marca CE KEMA Keur certificate
Consumo de energia kWh/1000 h	18 kWh

Dados do produto

Código do produto completo	871869969522400
----------------------------	-----------------

Nome de produto da encomenda	Master LEDTube 1200 mm 18W 840 T8 I W
EAN/UPC – Produto	8718699695224
Código de encomenda	929001187782
Código local	929001187782
Numerador – Quantidade por embalagem	1
Numerador SAP – Embalagens por exterior	10
Material SAP	929001187782
Peso líquido SAP (peça)	0,215 kg

Desenho dimensional

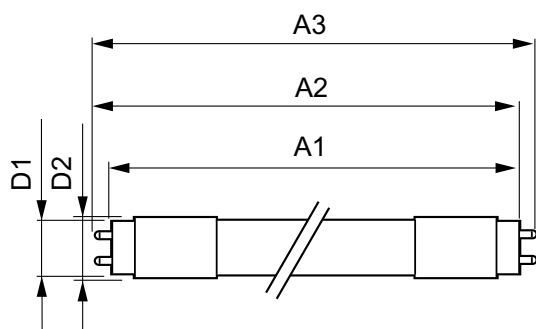

LEDtube 1200mm 18W/840 T8 I W

Product	D1	D2	A1	A2	A3
Master LEDTube 1200 mm 18W 840 T8 I W	25,6 mm	27,8 mm	1198,1 mm	1205,2 mm	1212,3 mm

Dados fotométricos

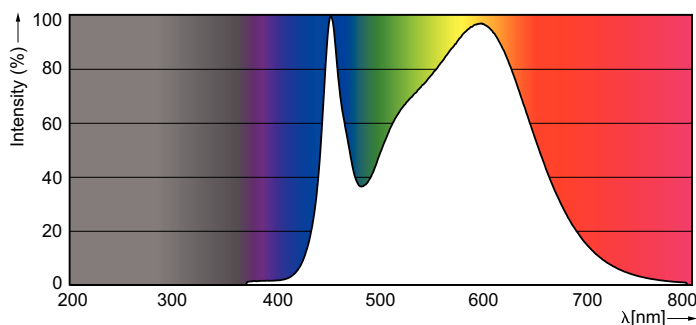
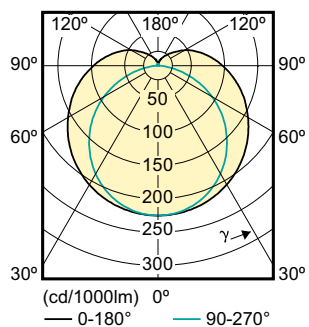

SDPO_MLEDGA_0068-Spectral Power distribution

MASTER LEDtube GA

Vida útil

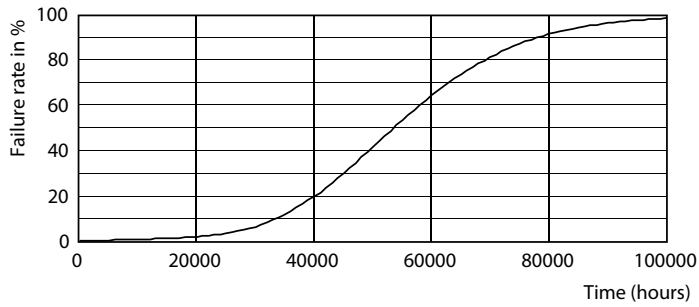

LEDTube 1200 mm 18W 840 T8 I W

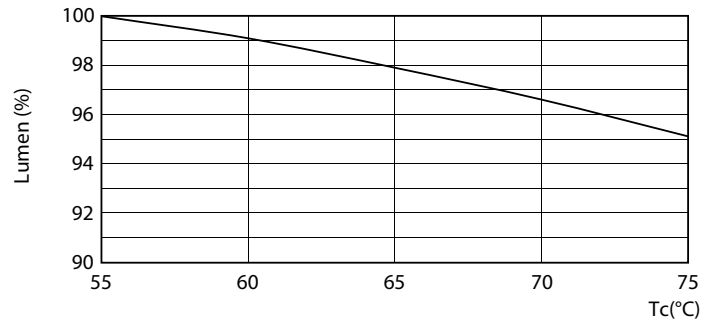

LEDTube 1200 mm 18W 840 T8 I W LumenVsTc

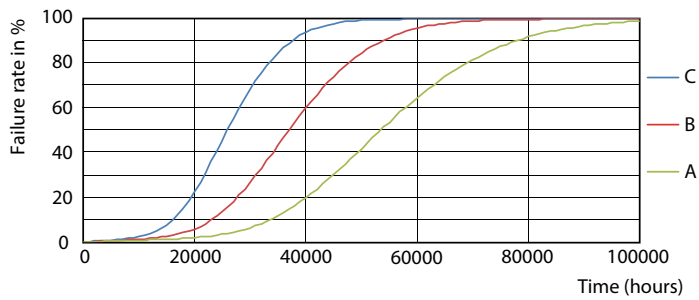

LEDTube 1200 mm 18W 840 T8 I W FailureRate

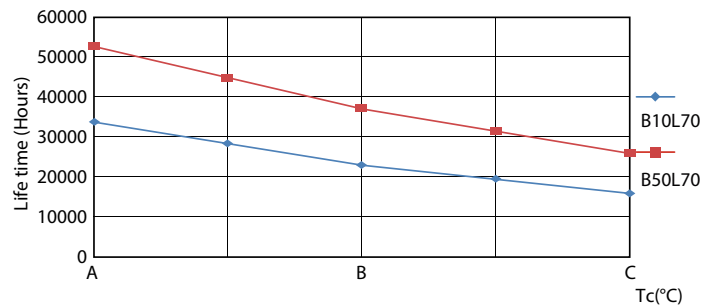

LEDTube 1200 mm 18W 840 T8 I W LifetimeVsTc

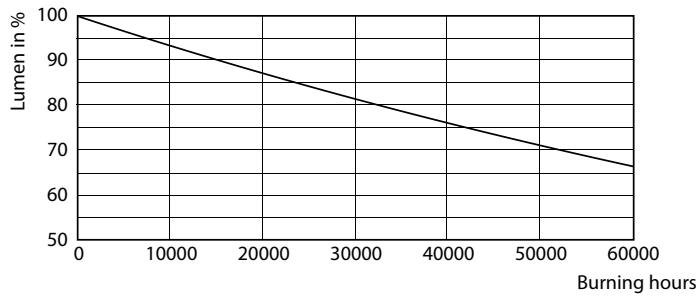

LEDTube 1200 mm 18W 840 T8 I W

MASTER LEDtube GA

